

Contar	Descripción
--------	-------------

1

**Unilift AP50.50.08.A1.V**



Advierta! la foto puede diferir del actual producto

Código: [96404185](#)

Bomba sumergible de achique

Bomba sumergible vertical monocelular de acero inoxidable con boca de descarga vertical y con motor sumergible 1-fásico totalmente cerrado en clase de aislamiento F con protección contra sobrecarga térmica.

La bomba lleva un filtro de aspiración y un interruptor de nivel para arranque y parada automáticos.

El impulsor es un impulsor VORTEX para 50 mm de paso libre, apto para bombear agua subterránea, agua de superficie, agua de lluvia y similar.

La bomba tiene un doble cierre y una cámara intermedia de aceite rellena de aceite especial no tóxico.

La bomba tiene una tubería de elevación, una camisa de refrigeración para la refrigeración continua del motor por el líquido bombeado y cojinetes de bolas ranurados de larga vida, engrasados de por vida.

La bomba está lista para ser utilizada ya que tiene un asa y se suministra con un cable de red de 10 m. El cable de red es del tipo de enchufe con compuesto de sellado de vidrio en el casquillo para evitar que entre humedad en los bobinados del estator.

**Líquido:**

Rango de temperatura del líquido: 0 .. 55 °C

Densidad: 998.2 kg/m<sup>3</sup>

**Técnico:**

Tipo de impulsor: VORTEX

Diámetro máximo de las partículas: 50 mm

Contar	Descripción
	<p><b>Materiales:</b></p> <p>Carcasa de la bomba: Acero inoxidable DIN W.-Nr. 1.4301 AISI 304</p> <p>Impulsor: Acero inoxidable DIN W.-Nr. 1.4301 AISI 304</p> <p><b>Instalación:</b></p> <p>Salida de bomba: Rp 2 Profundidad máxima de instalación: 7 m</p> <p><b>Datos eléctricos:</b></p> <p>Tipo de motor: PSC Potencia de entrada - P1: 1.3 kW Frecuencia de red: 50 Hz Tensión nominal: 1 x 230 V Intensidad nominal: 5.9 A Cos phi - Factor de potencia: 0.99 Velocidad nominal: 2790 rpm Tamaño condensador - Funcionamiento: 16 µF/400 V Grado de protección (IEC 34-5): IP68 Clase de aislamiento (IEC 85): F Longitud de cable: 10 m Tipo de clavija de cable: NONE</p> <p><b>Otros:</b></p> <p>Peso neto: 15.9 kg Peso bruto: 16.7 kg</p>

**96404185 Unilift AP50.50.08.A1.V 50 Hz**

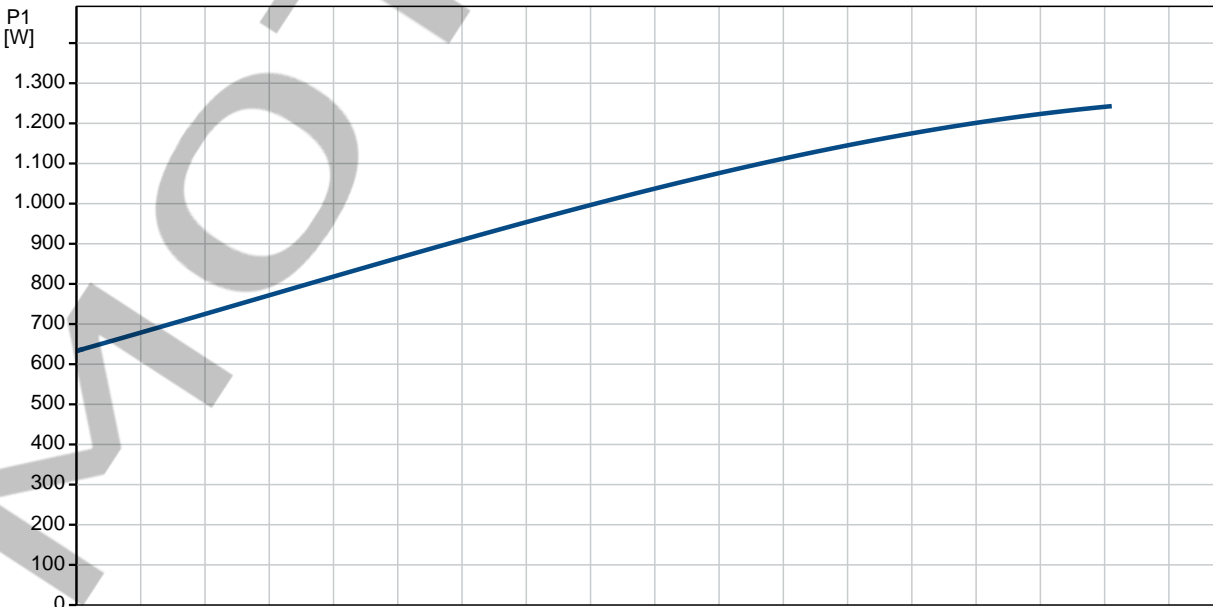
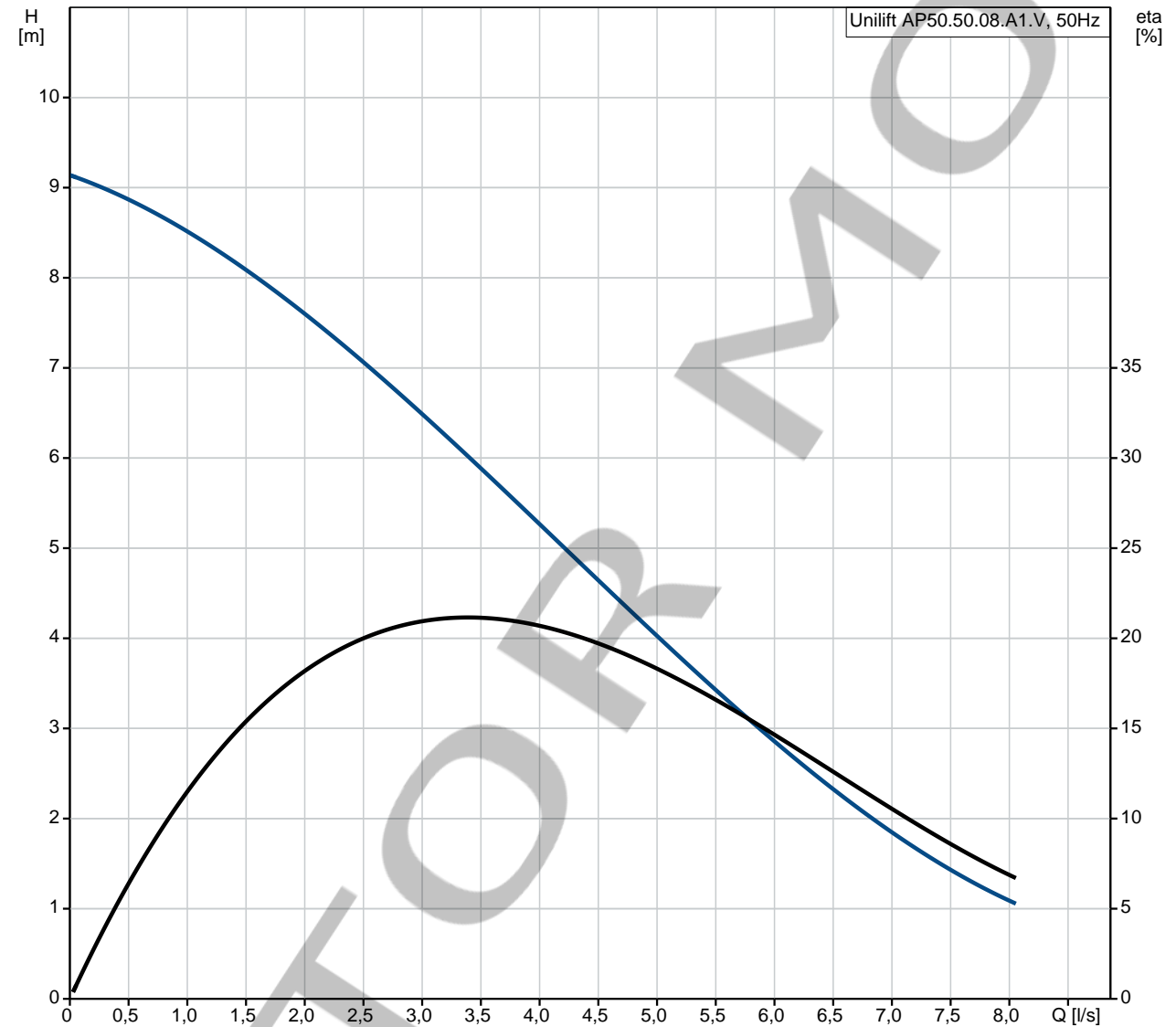

Descripción	Valor
<b>Información general:</b>	
Producto::	Unilift AP50.50.08.A1.V
Código::	96404185
Número EAN::	5700390910419
<b>Técnico:</b>	
Caudal máx.:	6.94 l/s
Altura máx.:	9 m
Tipo de impulsor:	VORTEX
Diámetro máximo de las partículas:	50 mm
<b>Materiales:</b>	
Carcasa de la bomba:	Acero inoxidable DIN W.-Nr. 1.4301 AISI 304
Impulsor:	Acero inoxidable DIN W.-Nr. 1.4301 AISI 304
<b>Instalación:</b>	
Salida de bomba:	Rp 2
Profundidad máxima de instalación:	7 m
Inst. en seco/húmeda:	D/S
Instalación:	horizontal o vertical
<b>Líquido:</b>	
Rango de temperatura del líquido:	0 .. 55 °C
Densidad:	998.2 kg/m <sup>3</sup>
<b>Datos eléctricos:</b>	
Tipo de motor:	PSC
Potencia de entrada - P1:	1.3 kW
P2:	0.8 kW
Frecuencia de red:	50 Hz
Tensión nominal:	1 x 230 V
Intensidad nominal:	5.9 A
Cos phi - Factor de potencia:	0.99
Velocidad nominal:	2790 rpm
Tamaño condensador - Funcionamiento:	16 µF/400 V
Grado de protección (IEC 34-5):	IP68
Clase de aislamiento (IEC 85):	F
Protec de motor:	CONTACTO
Protec. térmica:	interior
Longitud de cable:	10 m
Tipo de clavija de cable:	NONE
<b>Paneles control:</b>	
Interruptor de nivel:	inter. nivel
<b>Otros:</b>	
Peso neto:	15.9 kg
Peso bruto:	16.7 kg

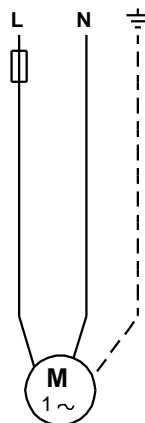
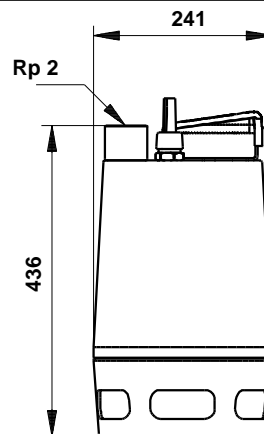
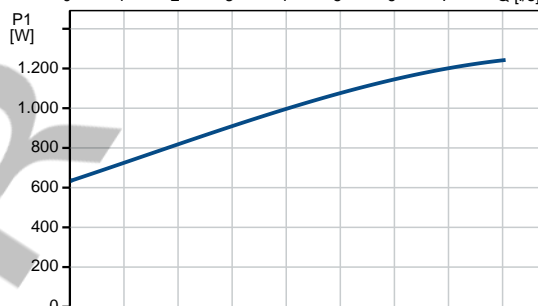
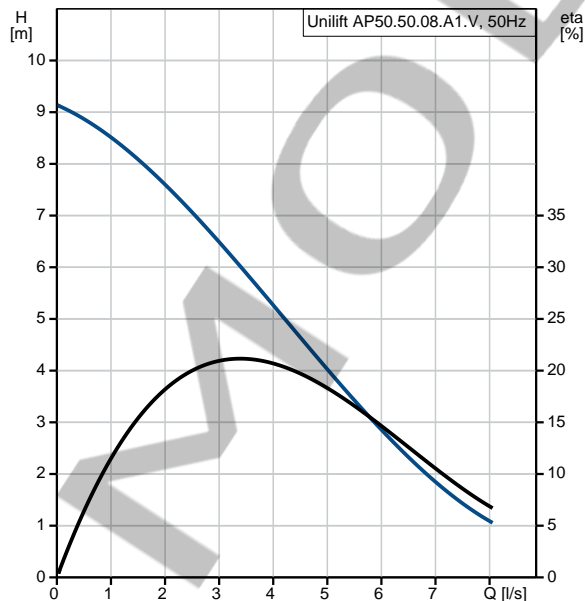

**96404185 Unilift AP50.50.08.A1.V 50 Hz**

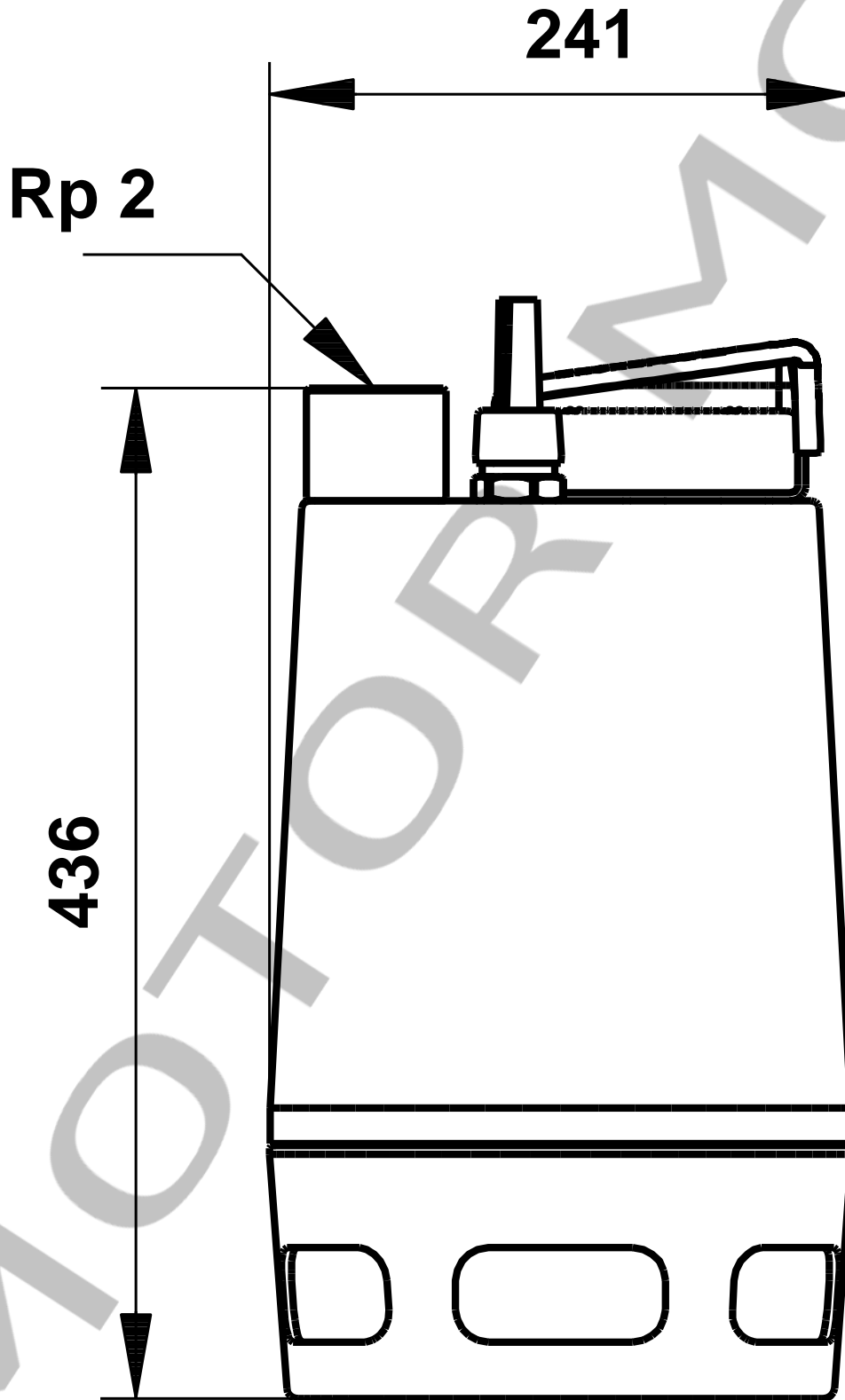

Nota: Todas las unidades están en [mm] a menos que se indiquen otras. Exención de responsabilidad: este esquema dimensional simplificado no muestra todos los detalles.

**96404185 Unilift AP50.50.08.A1.V 50 Hz**

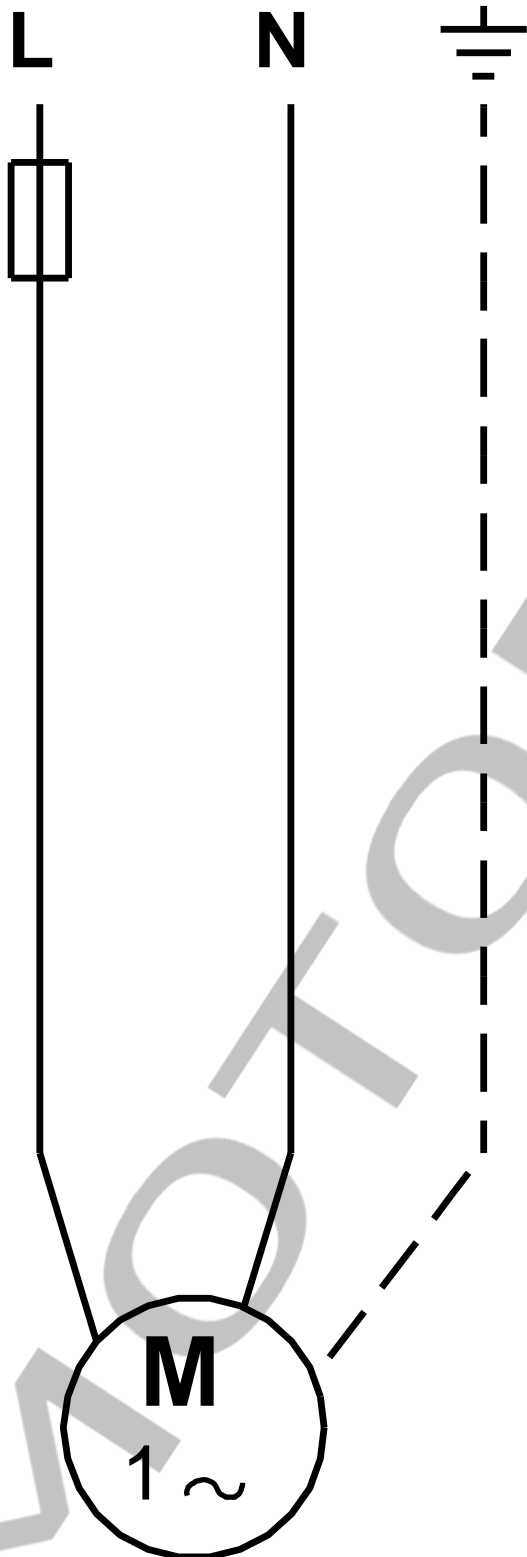

¡Nota!Uds en [mm] a menos que otras estén expresadas