

| Descripción | Valor |
|----------------------------------|---|
| Información general: | |
| Producto:: | MMS 8000 |
| Código:: | 96530193 |
| Número EAN:: | 5700397183212 |
| Técnico: | |
| Cierre del motor: | SIC/SIC |
| Versión de motor: | T45 |
| Materiales: | |
| Motor: | Hierro fundido DIN W.-Nr. 0.6025 ASTM 35-40 |
| Instalación: | |
| Diámetro de motor: | 8 inch |
| Líquido: | |
| Temp. líquido máx. a 0.15 m/seg: | 40 °C |
| Líquido máx. a 0,5 m/seg: | 45 °C |
| Datos eléctricos: | |
| Tipo de motor: | MMS8000 |
| Potencia nominal - P2: | 55 kW |
| Frecuencia de red: | 50 Hz |
| Tensión nominal: | 3 x 380-400-415 V |
| Toler. tensión: | +6/-10 % |
| Intensidad nominal: | 116-114-112 A |
| Intensidad de arranque: | 540-590-630 % |
| Cos phi - factor de potencia: | 0.88-0.85-0.83 |
| Velocidad nominal: | 2890-2900-2910 rpm |
| Par nominal a plena carga: | 182 Nm |
| Par de rotor enclavado: | 170-190-210 % |
| Par máximo de motor: | 270-310-330 % |
| Momento de inercia: | 0.0446 kg m ² |
| Carga axial máx.: | 5000 kg |
| Tipo de arranque: | star/delta |
| Grado de protección (IEC 34-5): | IP68 |
| Protec de motor: | NINGUNA |
| Protec. térmica: | exterior |
| Transmisor de temp. incorporado: | no |
| Winding resistance: | 0.217 ohm |
| Bobinados: | PE2/PA |
| Otros: | |
| Peso neto: | 192 kg |
| Volumen de transporte: | 0.187 m ³ |
| País de origen.: | IT |
| Tarifa personalizada n.º: | 85015290 |

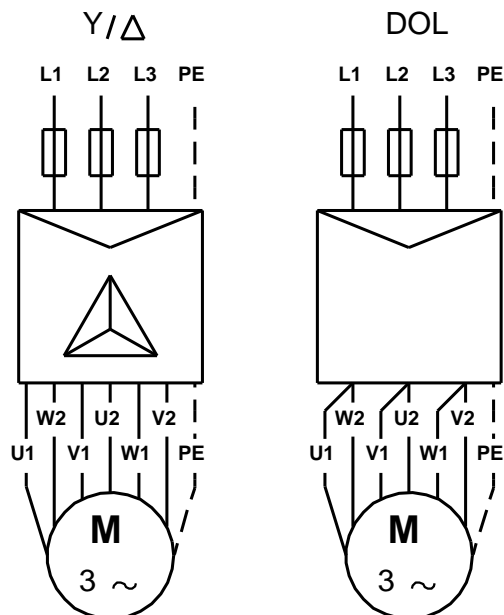

| | |
|--------|-------|
| U1, W2 | Brown |
| V1, U2 | Black |
| W1, V2 | Grey |

96530193 MMS 8000 50 Hz

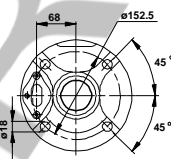
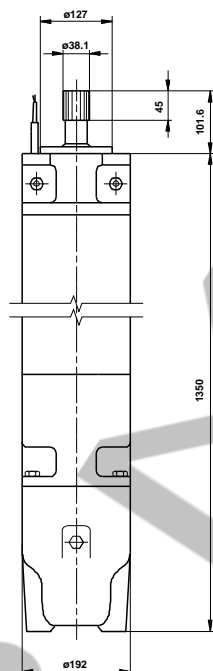
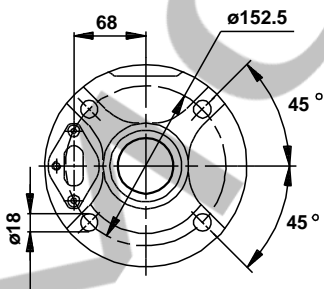
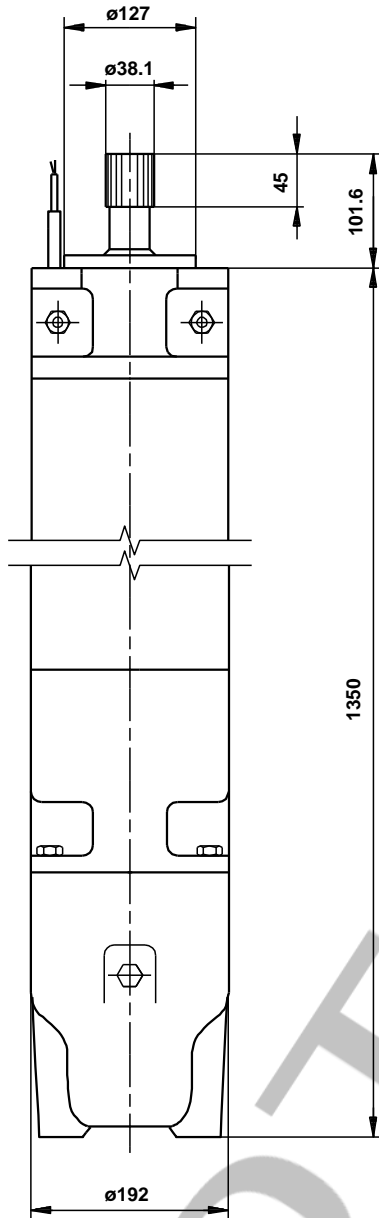

Nota: Todas las unidades están en [mm] a menos que se indiquen otras. Exención de responsabilidad: este esquema dimensional simplificado no muestra todos los detalles.

96530193 MMS 8000 50 Hz

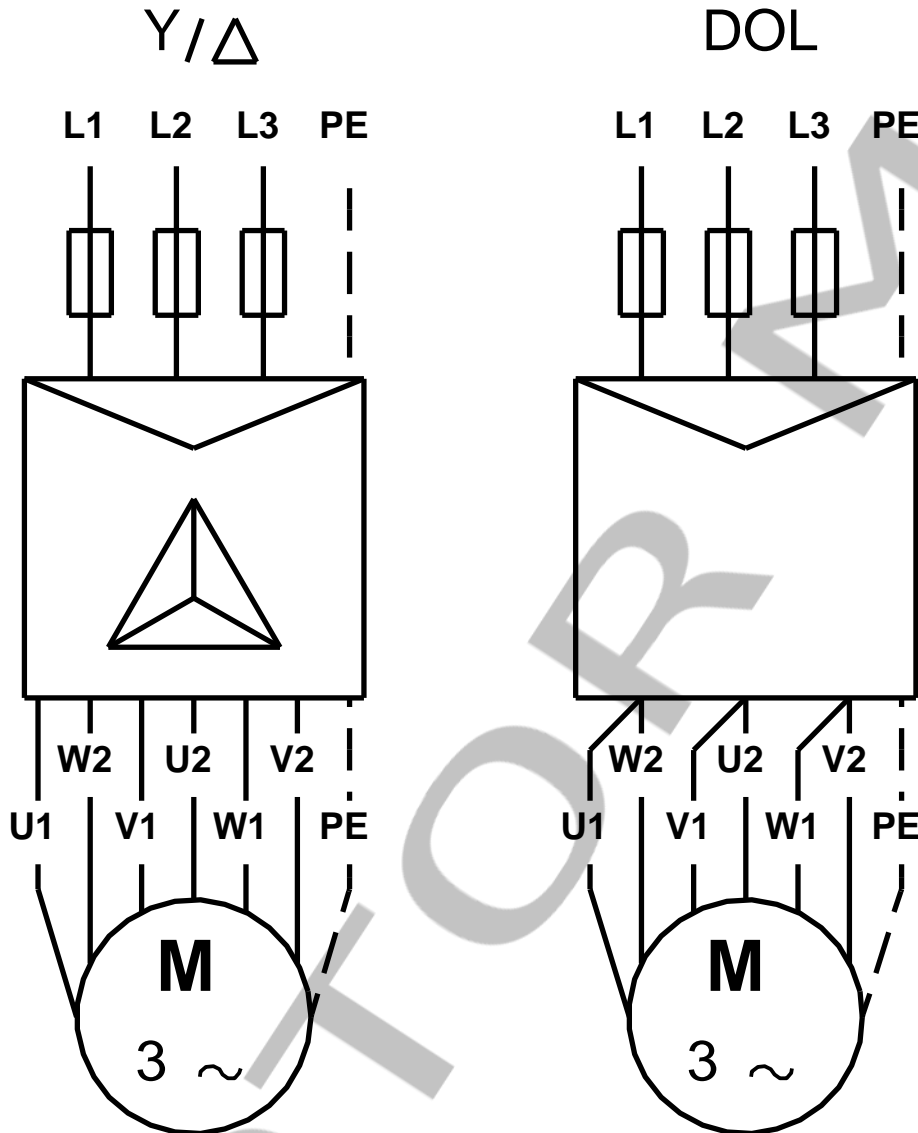

| | |
|--------|-------|
| U1, W2 | Brown |
| V1, U2 | Black |
| W1, V2 | Grey |

¡Nota! Uds en [mm] a menos que otras estén expresadas